

dji MIC 2

Gebruikershandleiding

v1.2 2024-04

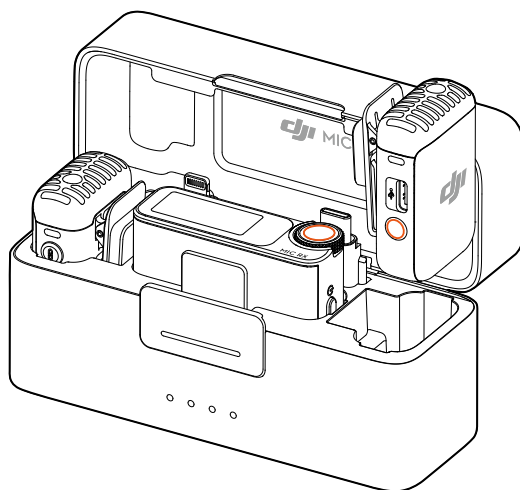



Het copyright voor dit document rust bij DJI, met alle rechten voorbehouden. Tenzij anderszins toegestaan door DJI, mag je het document of enig deel van het document niet gebruiken of anderen toestaan dit te gebruiken door het document te reproduceren, over te dragen of te verkopen. Gebruikers mogen dit document en de inhoud ervan alleen raadplegen als gebruiksaanwijzing voor DJI-producten. Het document mag niet voor andere doeleinden worden gebruikt.

Zoeken naar trefwoorden

Zoek naar trefwoorden, zoals "accu" of "installeren", om een onderwerp te vinden. Als je Adobe Acrobat Reader gebruikt om dit document te openen, druk dan op Ctrl+F (Windows) of Command+F (Mac) om een trefwoord in te vullen en een zoekopdracht te starten.

Naar een onderwerp navigeren

Bekijk de volledige lijst van onderwerpen in de inhoudsopgave. Klik op een onderwerp om naar dat gedeelte te navigeren.

Dit document afdrukken

Dit document ondersteunt afdrukken met hoge resolutie.

Het gebruik van deze handleiding

Legenda

 Belangrijk

 Hints en tips

Voor gebruik doorlezen

Lees de volgende documenten voordat je de DJI™ Mic 2 gebruikt.

1. Veiligheidsrichtlijnen
2. Snelstartgids
3. Gebruikershandleiding

We raden aan om vóór het eerste gebruik alle instructievideo's te bekijken en de veiligheidsrichtlijnen te lezen. Lees de snelstartgids door vóór het eerste gebruik en raadpleeg deze gebruikershandleiding voor meer informatie.

Inhoud

Het gebruik van deze handleiding	3
Legenda	3
Voor gebruik doorlezen	3
Inhoud	4
Inleiding	5
DJI Mic 2-zender	5
Overzicht	5
Statusinformatie-LED	6
DJI Mic 2-ontvanger	8
DJI Mic 2-oplaadhouder	9
Bediening	10
Een zender plaatsen	10
De zender en ontvanger koppelen	11
Gebruiken met een camera	13
Gebruiken met een mobiel apparaat	14
Gebruiken met een computer	15
Bediening van het touchscreen van de ontvanger	16
Beginscherm	16
Veeg omlaag - Bedieningsmenu	18
Veeg omhoog - Zenders bedienen	21
Een zender verbinden met een Bluetooth-apparaat	22
Zelfstandig opnemen voor zenders	23
Onderhoud	24
De accu opladen	24
Opladen met de DJI Mic 2-oplaadhouder	24
De zenders en ontvanger opladen	24
DJI Mic 2 opbergen	24
Firmware bijwerken	25
Accessoires (niet meegeleverd)	26
DJI-lavaliermicrofoon	26
Specificaties	27

Inleiding

DJI Mic 2 is een draadloos microfoonsysteem met twee kanalen, inclusief twee zenders en één ontvanger, waarmee twee geluidsbronnen tegelijkertijd kunnen worden opgenomen. Elke zender heeft een ingebouwde omnidirectionele microfoon die via Bluetooth kan worden verbonden met de DJI Osmo Pocket 3, mobiele telefoons en andere apparaten, en ondersteunt zelfstandige opnamen en intelligente ruisonderdrukking. De zender is voorzien van een clip om deze eenvoudig te kunnen dragen. Daarnaast kunnen externe microfoons worden aangesloten om buiten de microfoon van de camera om opnamen te maken en zo de geluidskwaliteit te verbeteren.

De ontvanger is voorzien van een OLED-touchscreen, waarop gebruikers realtime volumeniveaus, de sterkte van het draadloze signaal, de versterking, de opnamemodi en meer kunnen bekijken. Met de uitbreidingspoort kan de ontvanger op een camera of mobiel apparaat worden aangesloten om audio van hoge kwaliteit op te nemen, of als microfoon worden gebruikt wanneer deze is aangesloten op een computer. Bovendien kun je met een onafhankelijke monitorpoort op de ontvanger audio in realtime aanpassen. Met de meegeleverde oplaadhouder kunnen de zenders en ontvanger gelijktijdig worden opgeladen en automatisch worden gekoppeld.

DJI Mic 2-zender

Overzicht

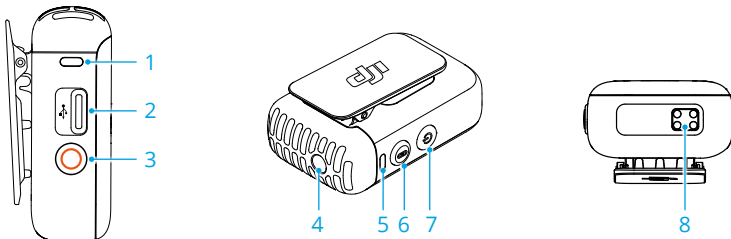

1. Opnamestatus-LED

Geeft de opnamestatus van de zender aan.

2. Gegevenspoort (USB-C)

Voor het kopiëren van audiobestanden of het bijwerken van firmware na verbinding met een computer. Kan ook worden gebruikt voor opladen.

3. Opnameknop

Druk in de opnamemodus eenmaal om de opname te starten of te stoppen.

Houd de knop drie seconden ingedrukt om te schakelen tussen de DJI Mic 2-ontvanger of Bluetooth.

4. 3,5 mm TRS-ingang

Voor het aansluiten van een externe microfoon. Sluit GEEN microfoon aan met een voeding van 24 V of 48 V.

5. Systeemstatus-LED

Geeft de systeemstatus van de zender aan.

6. Koppelingsknop

Houd de knop twee seconden ingedrukt om de ontvanger of het mobiele apparaat te koppelen via Bluetooth. Als verbinding is gemaakt met een mobiel apparaat, druk je eenmaal op de knop om een foto te nemen of de opname te starten of te stoppen. Alleen mobiele apparaten waarop de volumeknop kan worden gebruikt om een foto te nemen of een video te starten en te stoppen, worden ondersteund.

7. Aan-/uitknop

Houd de knop twee seconden ingedrukt om het apparaat in of uit te schakelen. Druk eenmaal op de knop om de ruisonderdrukking in of uit te schakelen.



8. Oplaadpad

Het opladen begint wanneer de oplaadpad van een zender contact maakt met de laadpennen van de DJI Mic 2-oplaadhouder.

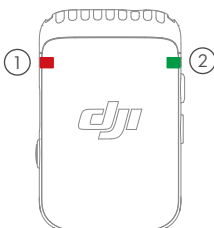













Statusinformatie-LED



① Opnamestatus-LED

Knipperpatroon	Beschrijvingen
 — Continu rood	De zender neemt zelfstandig op.
 — Knippert rood	De zender is gedempt.
 — Uit	De zender neemt niet zelfstandig op.

② Systeemstatus-LED

Knipperpatroon	Beschrijvingen	
Koppelingsstatus met DJI Mic 2-ontvanger		
 —	Continu groen	Gekoppeld met de ontvanger
 ·····	Knippert langzaam groen	Niet gekoppeld met de ontvanger
 ·····	Knippert snel groen	Bezig met koppelen
Koppelingsstatus via Bluetooth		
 —	Continu blauw	Gekoppeld met een Bluetooth-apparaat
 ·····	Knippert langzaam blauw	Geen Bluetooth-apparaat gekoppeld
 ·····	Knippert snel blauw	Bezig met koppelen
Ruisonderdrukking		
 —	Continu geel	Ruisonderdrukking is ingeschakeld wanneer de zender is gekoppeld met de DJI Mic 2-ontvanger of andere Bluetooth-apparaten.
 ·····	Knippert geel	Ruisonderdrukking is ingeschakeld wanneer de zender niet is gekoppeld met de DJI Mic 2-ontvanger of andere Bluetooth-apparaten.
Beschrijvingen accuniveau		
 —	Continu rood	0-10%
Accuniveau tijdens opladen		
 · ·	Knippert langzaam groen	0-25%
 · · · ·	Knippert tweemaal groen	26-50%
 · · · · · ·	Knippert driemaal groen	51-75%
 · · · · · · · ·	Knippert viermaal groen	76-100%
 —	Uit	Volledig opgeladen
Firmware-update		
 —	Knippert afwisselend rood en groen	Firmware wordt bijgewerkt

DJI Mic 2-ontvanger

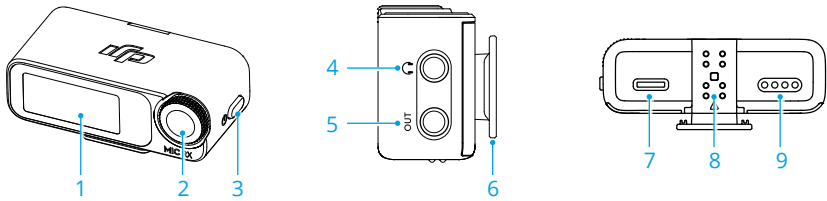

1. Touchscreen

Geeft informatie weer zoals realtime volumeniveaus, accuniveau van de ontvanger en zenders, laadstatus, sterkte van het draadloze signaal, versterking en opnamemodi. Veeg omhoog of omlaag op het scherm om de instellingen te openen. Raadpleeg Werking van het touchscreen van de ontvanger voor meer informatie.

2. Draaiknop

Wanneer op de ontvanger het beginscherm wordt weergegeven, druk je eenmaal op de knop en draai je vervolgens aan de knop om de zender- of ontvangerversterking aan te passen. Veeg omlaag vanaf de bovenkant van het scherm om naar het bedieningsmenu te gaan. Selecteer en bevestig relevante instellingen door aan de knop te draaien en erop te drukken.

3. Aan-/uitknop

Houd de knop ingedrukt om de ontvanger in of uit te schakelen. Druk eenmaal op de knop om het scherm te vergrendelen of ontgrendelen. Wanneer op de ontvanger niet het beginscherm wordt weergegeven, druk je eenmaal op de aan-/uitknop om terug te keren naar het beginscherm.

4. Monitorpoort

Sluit een 3,5 mm TRS-hoofdtelefoon aan om de geluidskwaliteit van de zender te bewaken.

5. 3,5 mm TRS-uitgang

Voor audio-uitgang.

6. Cold Shoe van ontvanger

Voor het bevestigen van de ontvanger aan de Cold Shoe/flitsschoen van een camera.

7. Gegevenspoort (USB-C)

Na aansluiting op een computer kan de gegevenspoort worden gebruikt om de firmware bij te werken of als microfoon voor de computer wanneer deze is gekoppeld met de zender. De gegevenspoort kan ook worden gebruikt voor opladen.

8. Uitbreidingspoort

De ontvanger kan worden aangesloten op een mobiel apparaat door de adapter van het mobiele apparaat in de uitbreidingspoort te steken.

9. Oplaadpad

Het opladen begint wanneer de oplaadpad van de ontvanger contact maakt met de laadpennen van de DJI Mic 2-oplaadhouder.

DJI Mic 2-oplaadhouder

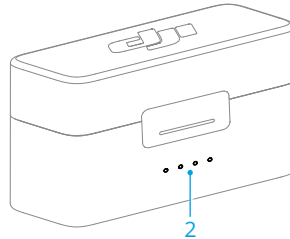
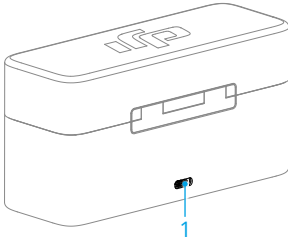

1. Laadpoort (USB-C)

Voor aansluiting op een USB-C-lader.

2. Accuniveau-LED's

Geeft het accuniveau van de oplaadhouder aan. Raadpleeg de onderstaande tabel voor meer informatie.

 Geeft het accuniveau van de oplaadhouder aan.

- LED brandt LED knippert
- LED is uit

LED1	LED2	LED3	LED4	Accuniveau tijdens opladen (LED's knipperen na elkaar)
<input checked="" type="radio"/>	<input checked="" type="radio"/>	<input checked="" type="radio"/>	<input checked="" type="radio"/>	76~99%
<input checked="" type="radio"/>	<input checked="" type="radio"/>	<input checked="" type="radio"/>	<input type="radio"/>	51~75%
<input checked="" type="radio"/>	<input checked="" type="radio"/>	<input type="radio"/>	<input type="radio"/>	26~50%
<input checked="" type="radio"/>	<input type="radio"/>	<input type="radio"/>	<input type="radio"/>	≤25%
<input type="radio"/>	<input type="radio"/>	<input type="radio"/>	<input type="radio"/>	Volledig opgeladen (uitgeschakeld)
LED1	LED2	LED3	LED4	Accuniveau
<input type="radio"/>	<input type="radio"/>	<input type="radio"/>	<input type="radio"/>	76~100%
<input type="radio"/>	<input type="radio"/>	<input type="radio"/>	<input type="radio"/>	51~75%
<input type="radio"/>	<input type="radio"/>	<input type="radio"/>	<input type="radio"/>	26~50%
<input type="radio"/>	<input type="radio"/>	<input type="radio"/>	<input type="radio"/>	10~25%
<input checked="" type="radio"/>	<input type="radio"/>	<input type="radio"/>	<input type="radio"/>	<10%

Bediening

Een zender plaatsen

Een zender kan met behulp van de magneet aan kleding worden bevestigd of rechtop op een stabiel oppervlak worden gezet. Een zender kan ook met de clip aan kleding worden bevestigd.

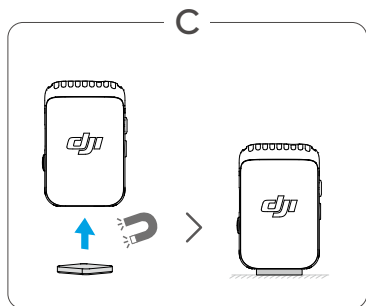
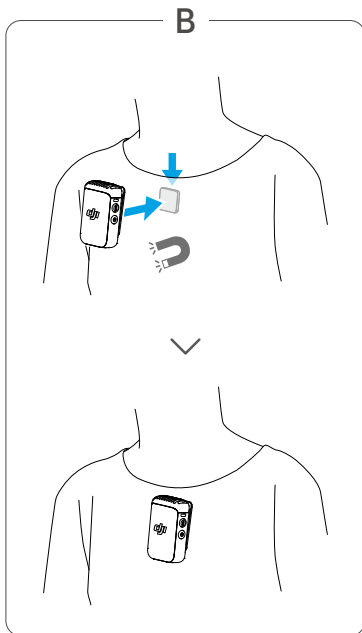
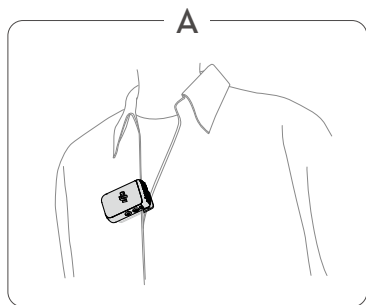

Het wordt aanbevolen om de windkap te gebruiken wanneer je een zender buiten of in een winderige omgeving gebruikt. Bevestig de windkap op een zender door de kap eerst uit te lijnen met de interne microfoon. Druk vervolgens krachtig op de windkap om deze te bevestigen.

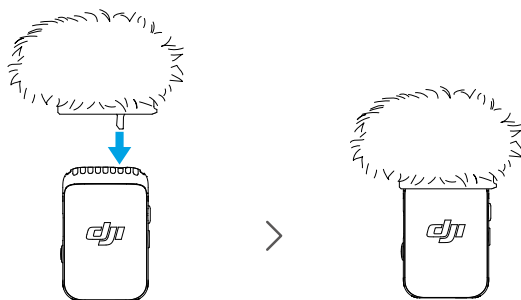

De zender en ontvanger koppelen

Bij de combinatie DJI Mic 2 (2 TX + 1 RX + oplaadhouder) en de combinatie DJI Mic 2 (1 TX + 1 RX) zijn de zenders en de ontvanger standaard gekoppeld. Volg de onderstaande stappen om de zenders en de ontvanger te koppelen als de verbinding is verbroken. De zenders en de ontvanger kunnen automatisch worden gekoppeld door ze in de oplaadhouder te plaatsen, of ze kunnen handmatig worden gekoppeld.

- Controleer of de zender in de koppelmodus staat voordat je deze met de ontvanger koppelt. In deze modus knippert de systeemstatus-LED langzaam groen. De zender staat in de Bluetooth-koppelmodus wanneer de systeemstatus-LED van de zender blauw knippert.
- Houd de opnameknop drie seconden ingedrukt om te schakelen tussen de koppeling met de DJI Mic 2-ontvanger of Bluetooth.

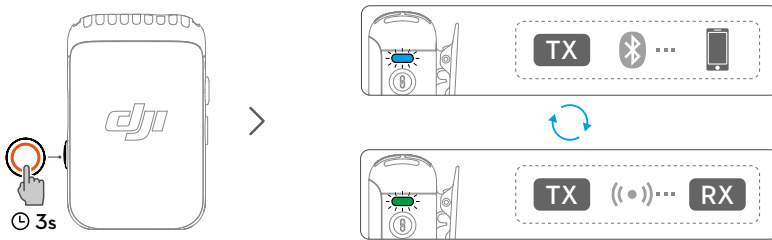

Methode 1: Automatisch koppelen in de oplaadhouder

Plaats de zenders en de ontvanger in de oplaadhouder om ze automatisch te koppelen.



Methode 2: Handmatig koppelen

1. Wanneer de systeemstatus-LED op een zender langzaam groen knippert, houd je de koppelingsknop van de zender twee seconden ingedrukt. De zender gaat dan zoeken naar ontvangers in de buurt.
2. Veeg omlaag op het scherm van de ontvanger, selecteer Ontvangerinstellingen > Apparaat koppelen en tik op Koppelen om te beginnen met koppelen. De zender is gekoppeld met de ontvanger wanneer de systeemstatus-LED continu groen brandt. Gebruikers kunnen de status van de zender bekijken op de interface van de ontvanger.

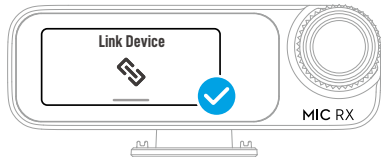

Gebruiken met een camera

Om audio op te nemen en te verzenden naar een camera, sluit je de ontvanger met de Cold Shoe op de camera aan op een camera. Sluit de ontvanger vervolgens met de meegeleverde camerakabel aan op de microfoonpoort van de camera, zoals hieronder wordt weergegeven.

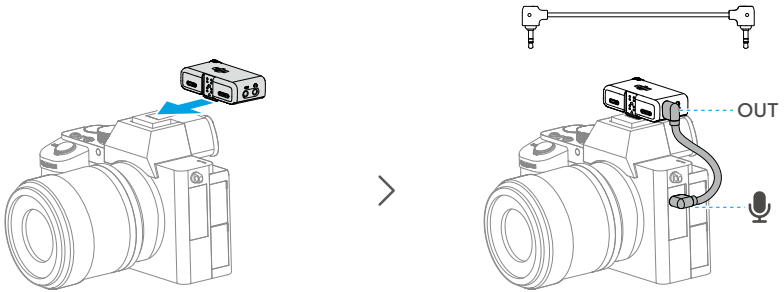

- Wanneer je de microfoon met een camera gebruikt, wordt aanbevolen om de ontvangerversterking te verhogen en de cameraversterking te verlagen voor een betere geluidsopname. Raadpleeg de instructies voor het instellen van de aanbevolen cameraversterking voor meer informatie.

Gebruiken met een mobiel apparaat

Om audio op te nemen en te verzenden naar een mobiel apparaat, sluit je de ontvanger met behulp van de adapter voor mobiele apparaten aan op een mobiel apparaat.

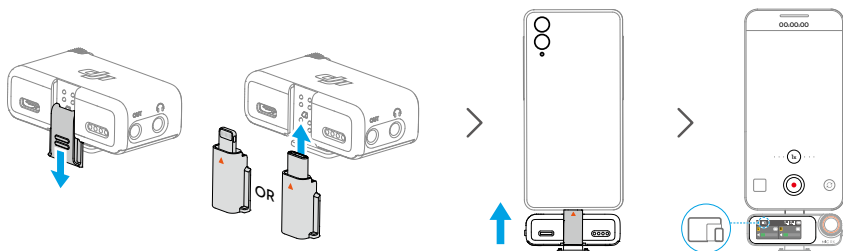

Gebruiken met een computer

Sluit de ontvanger aan op een computer via de USB-C-poort om de zender als microfoon te gebruiken.

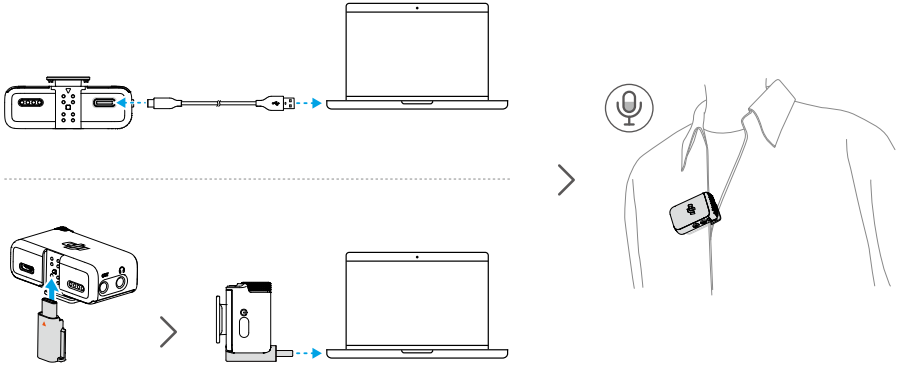

- Gebruik een standaard laadkabel of de DJI Mic 2-adapter voor mobiele telefoons (Type-C) om de DJI Mic 2 aan te sluiten op een computer en voer vervolgens de audio-inganginstellingen in voor de bijbehorende instellingen.
- Gebruik de ontvanger NIET voor gegevensopslag. Doe je dit wel, dan kunnen de gegevens verloren gaan.

Bediening van het touchscreen van de ontvanger

Het touchscreen geeft informatie weer zoals realtime volumeniveaus, accuniveau van de ontvanger en zenders, laadstatus, sterkte van het draadloze signaal, versterking en opnamemodi. De weergave op het touchscreen kan variëren afhankelijk van het apparaat waarmee de ontvanger is gekoppeld. Deze weergave dient uitsluitend ter referentie. Hieronder volgt een voorbeeld van het display wanneer de ontvanger met twee zenders tegelijk is gekoppeld.

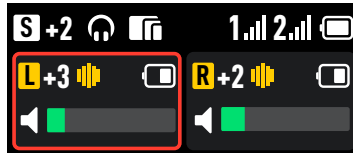

Beginscherm

In het bovenste gedeelte van het scherm wordt de status van de ontvanger weergegeven.

- S
 Geeft de opnamemodus aan. Tik hierop om te kiezen tussen S (Stereo), M (Mono) en Ms (Safety Track).
- +2
 Geeft de ontvangerversterking aan.
- 🎧
 Geeft aan dat er een externe hoofdtelefoon is aangesloten.
- 📱
 Geeft aan dat een eindapparaat zoals een mobiel apparaat of een computer is aangesloten.
- A7S3
 Geeft het geselecteerde cameramodel aan.
- 32BF
 Geeft aan dat de zender is ingeschakeld om zelfstandig 32-bit float-audio op te nemen.
- 1. 2.
 Geeft de sterkte van het draadloze signaal tussen de zender en de ontvanger aan.
- 🔋
 Geeft het accuniveau van de ontvanger aan.
- 🔒
 Geeft aan dat het scherm van de ontvanger is vergrendeld.

In het midden van het scherm wordt de status van de zenders weergegeven.



Geeft het geluidskanaal aan.



Geeft de zenderversterking aan.



Geeft aan dat ruisonderdrukking is ingeschakeld.



Geeft aan dat de zender zelfstandig opneemt.



Geeft het accuniveau van de zender aan.

Onderaan het scherm wordt het realtime volume weergegeven.



Audiovolume van de ingebouwde microfoon op de zender.



De zender is gedempt.



Audiovolume van de externe microfoon die is aangesloten op de zender.



De externe microfoon die op de zender is aangesloten, is gedempt.

Veeg omlaag - Bedieningsmenu

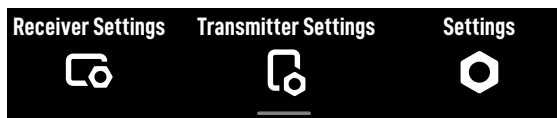

Ontvangerinstellingen

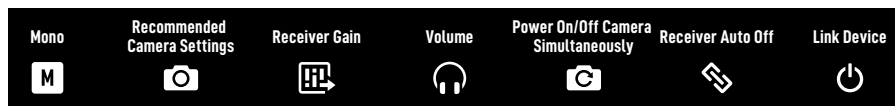

Opnamemodus

Mono: Geeft aan dat de linker- en rechterkanaaluitgangen van de ontvanger identiek zijn. Safety Track: Net als bij het gebruik van Mono is de uitgangsversterking van het rechterkanaal 6 dB lager dan die van het linker kanaal om overmatige blootstelling voorkomen.

Stereo: In de stereomodus wordt het geluid verdeeld over het linker- en rechterkanaal.



Aanbevolen camera-instellingen

Tik hierop om het merk en model van de camera te selecteren. De ontvanger wordt automatisch zo geconfigureerd dat deze zo goed mogelijk aansluit op de ontvangerversterking. De vooraf ingestelde ontvangerversterking kan helpen bij slechte geluidsoptnamen die worden veroorzaakt door verschillende versterkingen van ingebouwde microfoons in verschillende camera's.



Ontvangerversterking

Tik hierop om de schuifbalk Ontvangerversterking te openen en verplaats de schuifbalk om de uitgangsversterking van de ontvanger aan te passen.



Volume

Tik hierop om de schuifbalk Volume te openen en verplaats de schuifbalk om het volume aan te passen.



Tegelijkertijd in-/uitschakelen met camera

Als deze functie is ingeschakeld, wordt de ontvanger automatisch in- en uitgeschakeld met de camera wanneer deze via de 3,5 mm TRS-kabel op de camera is aangesloten. De ontvanger schakelt automatisch in als de camera wordt ingeschakeld. Wanneer de camera wordt uitgeschakeld of de geselecteerde opnamemodus geen geluid opneemt, wordt de ontvanger automatisch uitgeschakeld. Deze functie biedt een betere opname-ervaring en helpt energie te besparen als de ontvanger niet is uitgeschakeld.



Ontvanger automatisch uitschakelen

Als deze functie is ingeschakeld, wordt de ontvanger, wanneer deze niet binnen 30 minuten met een zender is gekoppeld, automatisch uitgeschakeld als deze 30 minuten niet wordt gebruikt.



Apparaat koppelen

Tik hierop om de ontvanger met een zender te koppelen. Houd er rekening mee dat eerder gekoppelde apparaten worden vergeten nadat je op Apparaat koppelen hebt getikt.

Zenderinstellingen



Laag-af-filtering

Als deze functie is ingeschakeld, filtert de zender automatisch geluiden met een lage frequentie (100 Hz en lager), waardoor ruis met een lage frequentie wordt verminderd en opnamen duidelijker worden.



Zenderversterking

Past de ingangsversterking van de zender aan. Tik hierop om de ingangsversterking van de zender aan te passen aan het realtime volume. Verlaag de versterking dienovereenkomstig wanneer de volumebalk rood wordt. Houd er rekening mee dat het aanpassen van de zenderversterking invloed heeft op het lokale opnamevolume.



32-bit float-opname

Als deze functie is ingeschakeld, kan de zender zelfstandig audiobestanden in 32-bit float opnemen. Deze bestanden hebben een groter dynamisch bereik, wat meer mogelijkheden biedt voor audiocorrectie tijdens de nabewerking. Houd er rekening mee dat de opnametijd van de zender korter is wanneer het opnemen van audiobestanden in 32-bit float is ingeschakeld.



Vergrendeling opname stoppen

Als deze functie is ingeschakeld, kunnen gebruikers zelfstandig opnemen van de zender niet stoppen via de opnameknop.



Ruisonderdrukking via knop

Als deze functie is ingeschakeld, druk je op de aan-/uitknop om ruisonderdrukking in of uit te schakelen.



Automatisch opnemen

Als deze functie is ingeschakeld, begint de zender automatisch zelfstandig op te nemen zodra de zender wordt ingeschakeld of uit de oplaadhouder wordt gehaald.



Opslag

Tik hierop om de onafhankelijk te registreren uren voor respectievelijk zender 1 en 2 weer te geven, evenals de optie om de zenders te formatteren.



Trillingsmeldingen

Als deze functie is ingeschakeld, genereert de zender een trillingsmelding wanneer de bijbehorende actie wordt uitgevoerd.

- Inschakelen: Trilt gedurende korte tijd.
- Uitschakelen: Trilt gedurende langere tijd.
- Zelfstandig opnemen starten: Trilt gedurende korte tijd.
- Onafhankelijk opnemen stoppen: Trilt twee keer.
- Ruisonderdrukking in-/uitschakelen: Trilt gedurende korte tijd.
- De zender dempen/dempnen opheffen: Trilt gedurende korte tijd.



LED-indicator

Als deze functie is ingeschakeld, knipperen de LED voor de opnamestatus en de LED voor de systeemstatus normaal. Als deze functie is uitgeschakeld, gaan beide status-LED's uit.



Zender automatisch uitschakelen

Als deze functie is ingeschakeld, wordt de zender, wanneer deze niet is verbonden met een apparaat en zonder dat onafhankelijk opnemen is geactiveerd, automatisch uitgeschakeld als deze 15 minuten niet is gebruikt.

Instellingen



Helderheid

Tik op de schuifbalk en verplaats deze om de helderheid aan te passen.



Taal

Tik om de taal in te stellen.



Datum/tijd

Stel de datum en tijd in voor het opnamebestand.



Fabrieksinstellingen terugzetten

Tik hierop om de standaardinstellingen te herstellen. Hiermee worden alle huidige instellingen verwijderd. De ontvanger wordt gereset naar de fabrieksinstellingen en opnieuw opgestart.



Versie

Tik hierop om het serienummer, de firmwareversie van de ontvanger en de firmwareversie van de gekoppelde zender weer te geven.



Informatie over naleving

Bekijk de informatie over naleving.

Veeg omhoog - Zenders bedienen

Veeg omhoog op het beginscherm om de opnamestatus en dempingsstatus te bekijken en in te stellen en ruisonderdrukking in te schakelen. Veeg omhoog aan de linkerkant van het beginscherm om Zender 1 te bedienen en veeg omhoog aan de rechterkant van het beginscherm om Zender 2 te bedienen.



**TX2
REC**

Tik hierop om zelfstandig opnemen te starten. Wanneer **TX2 REC** wordt weergegeven, maakt de zender zelfstandig opnamen; tik hier nogmaals op om de opname te stoppen.



Tik hierop om de zender te dempen. Wanneer  wordt weergegeven, is de zender gedempt. Tik hier nogmaals op om de demping van de zender op te heffen.



Tik hierop om ruisonderdrukking in of uit te schakelen. Wanneer  wordt weergegeven, is ruisonderdrukking ingeschakeld. Tik hier nogmaals op om ruisonderdrukking uit te schakelen.

Een zender verbinden met een Bluetooth-apparaat

De zender kan via Bluetooth worden verbonden met de DJI Osmo Pocket 3, mobiele telefoons en andere apparaten. Om de zender te verbinden met een mobiele telefoon moet je bijvoorbeeld de volgende stappen volgen:

1. Zorg ervoor dat de zender is ingeschakeld en gereed is om te worden gekoppeld via Bluetooth. De systeemstatus-LED van de zender knippert groen wanneer de zender gereed is om te worden gekoppeld met de ontvanger. Houd de opnameknop van de zender drie seconden ingedrukt om deze in de Bluetooth-koppelmodus te zetten. De systeemstatus-LED van de zender zal langzaam blauw knipperen.
2. Houd de koppelingsknop van de zender twee seconden ingedrukt. De zender gaat dan zoeken naar bluetooth-apparaten in de buurt. De systeemstatus-LED van de zender knippert snel blauw.
3. Schakel Bluetooth in op het mobiele apparaat en selecteer DJI-MIC2-XXXXXX bij de gedetecteerde Bluetooth-apparaten om te koppelen.
4. Wanneer de zender via Bluetooth met het mobiele apparaat is verbonden, brandt de systeemstatus-LED continu blauw.

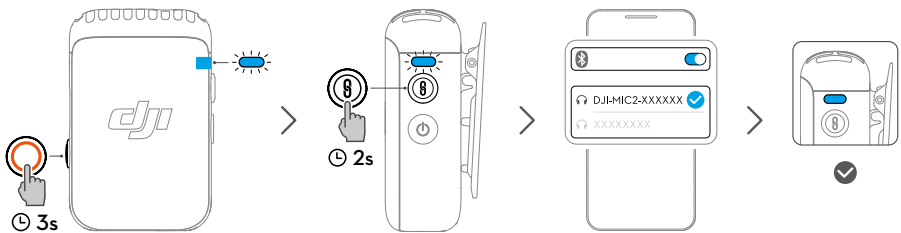

- Voor video-opnamen met de zender via een Bluetooth-verbinding worden apps van derden voor camera's, videochats, conferenties of livestreaming aanbevolen. Controleer of de eigen camera Bluetooth-audio-invoer ondersteunt.
- Als de zender via Bluetooth is verbonden met een smartphone, zijn de functies voor zelfstandig opnemen en ruisonderdrukking van de zender niet beschikbaar.
- Via de USB-C-poort van de zender kan een draadloze hoofdtelefoon worden aangesloten om naar audio van een mobiele telefoon te luisteren.

Zelfstandig opnemen voor zenders

De zender ondersteunt zelfstandig opnemen en wordt geleverd met 8 GB opslagruimte, waardoor je tot 14 uur ongecomprimeerde 48 kHz 24-bits audio kunt opslaan.

Wanneer de zender is ingeschakeld, druk je op de opnameknop om zelfstandig opnemen te starten en nogmaals om de opname te stoppen.

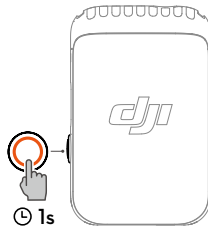

Bij het opnemen van 24-bits mono WAV-audio is de totale opnametijd van de zender ongeveer 14 uur. Bestanden worden elke 31 minuten automatisch gesplitst. De opname stopt wanneer de opslagruimte vol is. Bij het opnemen van 32-bit float-audio is de totale opnametijd van de zender ongeveer 11 uur. Bestanden worden elke 30 minuten automatisch gesplitst. De opgenomen audio kan worden geëxporteerd of verwijderd nadat de zender op een computer is aangesloten. De interne opslag kan ook worden geformatteerd via de ontvanger.

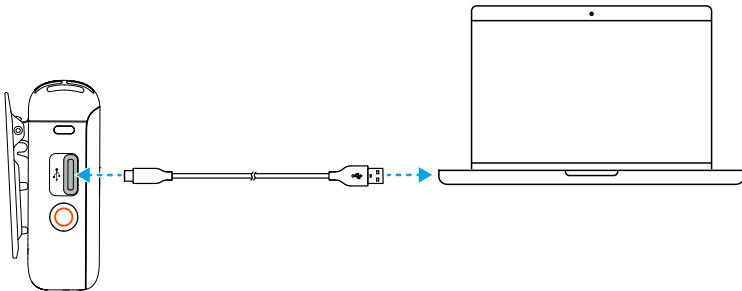

- Het bestandssysteem van de zender ondersteunt alleen FAT32 met een toewijzingseenheid die niet groter is dan 16 kB.

Onderhoud

De accu opladen

Opladen met de DJI Mic 2-oplaadhouder

Het wordt aanbevolen om de oplaadhouder op te laden met een lader van 5 V/2 A. De oplaadhouder heeft een ingebouwde accu met een capaciteit van 3250 mAh. Plaats de zender en ontvanger in de oplaadhouder om te beginnen met opladen. Wanneer de oplaadhouder open is, toont de ontvanger het accuniveau van de drie apparaten en de resterende opnametijd van de zender. De zender en ontvanger worden automatisch ingeschakeld zodra ze uit de oplaadhouder worden gehaald.

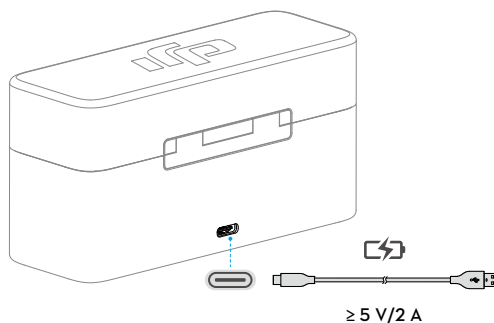

De zenders en ontvanger opladen

Het wordt aanbevolen om een lader van 5 V/1 A te gebruiken om de zenders en ontvanger via de USB-C-splitterlaadkabel van de DJI Mic op te laden. Het duurt ongeveer 70 minuten om de zenders en ontvanger volledig op te laden.

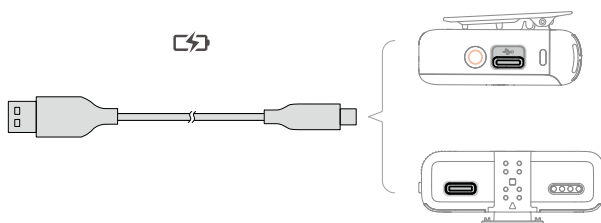

DJI Mic 2 opbergen

In de DJI Mic 2-oplaadhouder passen twee zenders met magneetclips, twee adapters voor mobiele apparaten en een ontvanger. De adapter voor mobiele apparaten kan ook aan de ontvanger worden bevestigd om ze samen in de houder te plaatsen.

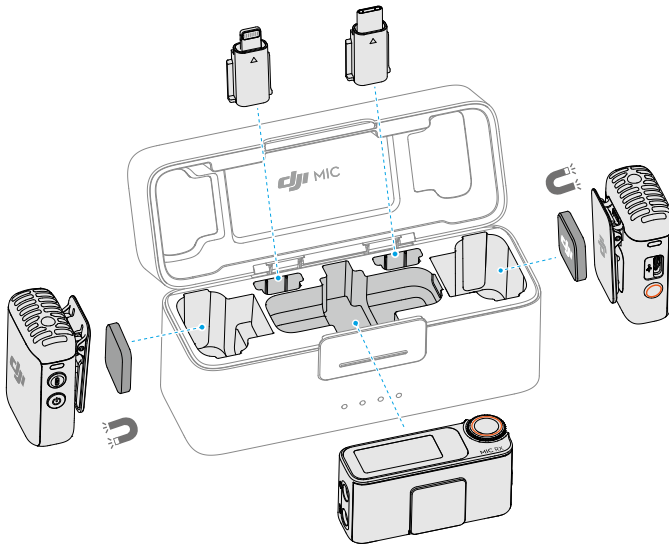

Firmware bijwerken

Als er nieuwe firmware beschikbaar is, kun je de firmware bijwerken door de zenders en de ontvanger één voor één op de computer aan te sluiten.

De firmware bijwerken:

1. Download de firmware op de productpagina www.dji.com/mic-2/downloads.
2. Sluit een zender of ontvanger met de meegeleverde USB-C-kabel aan op de computer. De ontvanger moet uitgeschakeld zijn wanneer je deze aansluit op de computer. De zender kan in- of uitgeschakeld zijn.
3. Plaats het gedownloade .bin-bestand van het firmware-updatepakket onder de root directory van de zender of ontvanger.
4. Nadat je de verbinding met de computer hebt verbroken, begint de ontvanger automatisch met bijwerken. De zender moet zijn ingeschakeld om het bijwerken automatisch te starten. De systeemstatus-LED knippert afwisselend rood en groen tijdens het bijwerken.
5. Zodra het bijwerken is voltooid, kun je de firmwareversie op de ontvanger bekijken om te controleren of het bijwerken naar de nieuwste firmwareversie is voltooid.

Als het bijwerken van de firmware mislukt, download je de firmware opnieuw, start je de ontvanger of zender opnieuw op en herhaal je de bovenstaande stappen. Nadat het bijwerken van de firmware is voltooid, controleer je de firmwareversie op de ontvanger om er zeker van te zijn dat de firmware is bijgewerkt.



- Als de firmware van de zender na het inschakelen niet automatisch wordt bijgewerkt, schakel je Automatisch opnemen op het touchscreen van de ontvanger uit nadat je de zender en de ontvanger hebt gekoppeld.

Accessoires (niet meegeleverd)

DJI-lavaliermicrofoon

De DJI Mic 2-zender heeft een 3,5 mm TRS-ingang voor gebruik met DJI-lavaliermicrofoons.

Steek de 3,5mm-stekker van de DJI-lavaliermicrofoon in de 3,5mm-ingangspoort. De ingebouwde microfoon van de zender is niet beschikbaar en de DJI-lavaliermicrofoon wordt gebruikt als audio-ingang.

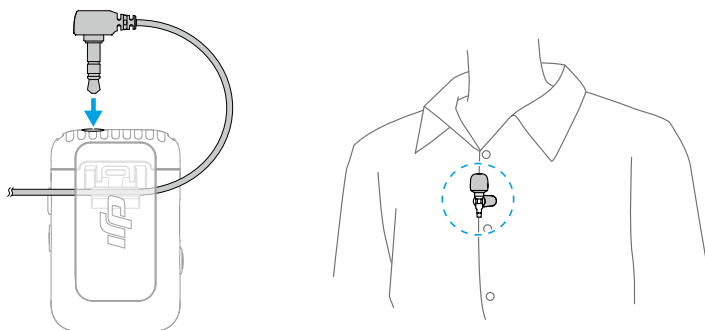

Bevestig de lavaliermicrofoon aan de kraag of de voorkant van de kleding en zorg ervoor dat de bovenkant van de lavaliermicrofoon zich op 15-20 cm afstand van de mond bevindt. Het wordt aanbevolen de microfoonkabel aan de binnenkant van de kleding vast te maken zodat de microfoon op zijn plaats blijft zitten.

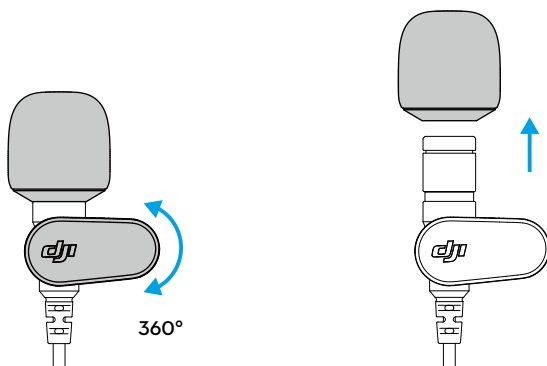

- De lavaliermicrofoon kan 360° worden gedraaid, waardoor de klem flexibel aan de kleding kan worden bevestigd.
- De windkap van de lavaliermicrofoon kan worden verwijderd om de microfoon minder zichtbaar te maken.

Specificaties

DJI MIC 2-zender

Model	DMT02
Afmetingen	46,06×30,96×21,83 mm (LxB×H)
Gewicht	28 g
Draadloze modus	GFSK 1 Mbps en 2 Mbps
Equivalent isotropisch uitgestraald vermogen (EIRP)	< 20 dBm
Bedrijfsfrequentie draadloze modus	2,4000-2,4835 GHz
Bluetooth-protocol	BR/EDR
Bedrijfsfrequentie Bluetooth	2,4000-2,4835 GHz
Bluetooth zendervermogen (EIRP)	< 20 dBm
Type accu	Li-ion
Accucapaciteit	360 mAh
Accuvermogen	1,39 Wh
Accuspanning	3,87 V
Laadtemperatuur	5° tot 45 °C (41° tot 113 °F)
Bedrijfstemperatuur	-10° tot 45 °C (14° tot 113 °F)
Oplaadtijd	70 minuten
Werkingsduur	6 uur ^[1]

DJI MIC 2-ontvanger

Model	DMR02
Afmetingen	54,20×28,36×22,49 mm (LxB×H)
Gewicht	28 g
Draadloze modus	GFSK 1 Mbps en 2 Mbps
Equivalent isotropisch uitgestraald vermogen (EIRP)	< 20 dBm
Bedrijfsfrequentie	2,4000-2,4835 GHz
Type accu	Li-ion
Accucapaciteit	360 mAh
Accuvermogen	1,39 Wh
Accuspanning	3,87 V
Laadtemperatuur	5° tot 45 °C (41° tot 113 °F)
Bedrijfstemperatuur	-10° tot 45 °C (14° tot 113 °F)
Oplaadtijd	70 minuten
Werkingsduur	6 uur ^[1]

DJI MIC 2-oplaadhouder

Model	DMC02
Afmetingen	116×41,5×59,72 mm (LxB×H)
Gewicht	200 g
Type accu	18650 Li-ion
Accucapaciteit	3250 mAh
Accuvermogen	11,7 Wh
Accuspanning	3,6 V
Laadspecificaties	5 V, 1,5-3 A
Laadtemperatuur	5° tot 40 °C (41° tot 104 °F)
Bedrijfstemperatuur	5° tot 40 °C (41° tot 104 °F)
Oplaadtijd	2 uur en 40 minuten
Laadcyclus voor TX en RX	Ca. twee cycli bij het tegelijkertijd opladen van twee TX en één RX

Algemeen

Polair patroon	Omnidirectioneel
Frequentierespons	Laag-af-filtering uit: 50 Hz - 20 kHz Laag-af-filtering aan: 100 Hz - 20 kHz
Max. geluidsdrukniveau (SPL)	120 dB SPL
Max. ingangsniveau (3,5 mm)	-6 dBV (THD < 0,1%)
Equivalent geluidsniveau	21 dBA
Uitgangsvermogen monitorinterface	Max. uitgang 12 mW bij 1 kHz, 32 Ω
Max. zendafstand ^[2]	250 m (FCC) 160 m (CE)

[1] Getest wanneer beide TX zijn verbonden met de RX zonder intern back-upclips op te nemen en de RX met een camera-audiokabel (3,5 mm TRS) is aangesloten op een camera.

[2] Gemeten in een onbelemmerde buitenomgeving zonder interferentie.

WE ZIJN ER VOOR U



Contactgegevens
DJI SUPPORT

Deze inhoud kan zonder voorafgaande kennisgeving worden gewijzigd.



<https://www.dji.com/mic-2/downloads>

Als je vragen hebt over dit document, neem dan contact op met
DJI door een e-mail te sturen naar **DocSupport@dji.com**.

DJI is een handelsmerk van DJI.
Copyright © 2024 DJI Alle rechten voorbehouden.